

# MDX ON DEMAND



**DICHIARAZIONE DI CONFORMITÀ CE**  
**EC DECLARATION OF CONFORMITY**



Via M. D'Antegiano, 6 - 62020 Belforte del Chienti (MC) – ITALY

Dichiariamo sotto la nostra responsabilità, che il prodotto:

*Declare under our responsibility that the product:*

**MACINADOSATORE PER CAFFÈ MODELLI**

**MODELLO: MDX ON DEMAND COFFEE**

**GRINDER MODELS**

**MODEL: MDX ON DEMAND**

**VERSIONE: 220-230-240V/50Hz; 220-240V/60Hz; 110V-127V/60Hz**

*VERSION: 220-230-240V/50Hz; 220-240V/60Hz; 110V-127V/60Hz*

**SERIE: AA; AB**

*SERIES: AA; AB*

**MATRICOLA DAL: 0001-14**

*SERIAL Nr. FROM: 0001-14*

al quale si riferisce questa dichiarazione, è costruito in conformità alle direttive:

*to which this declaration relates, following the provisions of the directives:*

**2006/42/CE - 2006/95/CE - 2004/108/CE**

**2002/95/CE - 2002/96/CE - 2003/108/CE**

Data: Agosto 2014

*Date: August 2014*

**Nuova Simonelli S.p.a**  
*L'Amministratore Delegato*  
(Ottavi Nando)

## 1. ОБЩАЯ ИНФОРМАЦИЯ

ПРОИЗВОДИТЕЛЬ: NUOVA SIMONELLI – Via d’Antegiano, 6- Belforte del Chienti, Macerata, Italy

Кофемолка модель: MDX On Demand.

## 2.ТЕХНИЧЕСКИЕ ХАРАКТЕРИСТИКИ

НАПРЯЖЕНИЕ:	220V
ЧАСТОТА:	50HZ
ПОТРЕБЛЯЕМАЯ МОЩНОСТЬ:	460W
МОЩНОСТЬ МОТОРА:	280W
КОЛИЧЕСТВО ОБОРОТОВ:	1320 в минуту
ПРОИЗВОДИТЕЛЬНОСТЬ:	9,5 КГ \ В ЧАС
ВЕС:	10 КГ
ВЫСОТА:	590 ММ
ШИРИНА:	190ММ
ГЛУБИНА:	300ММ

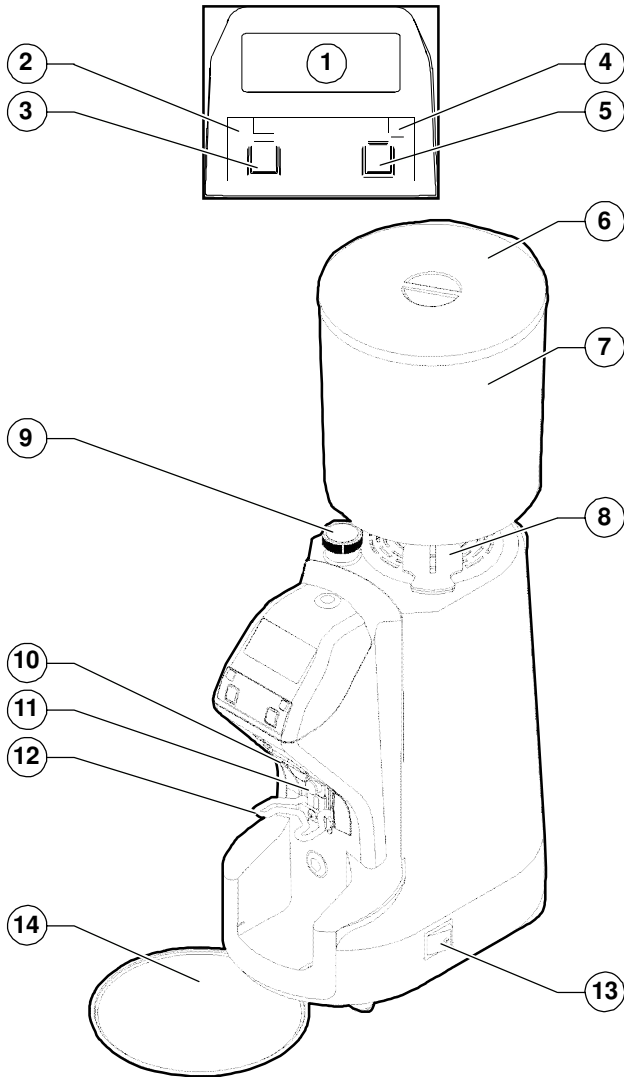

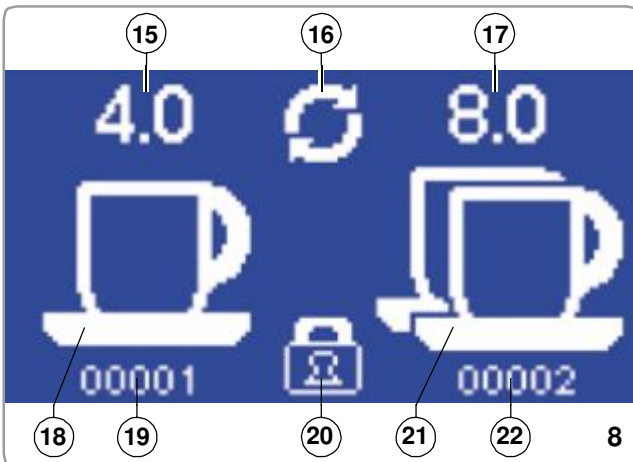
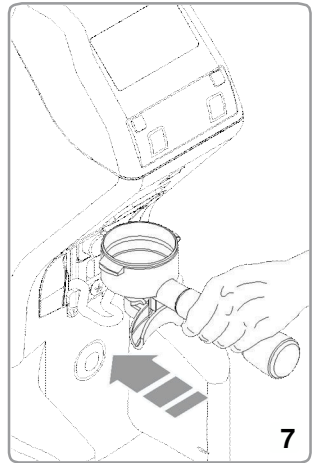
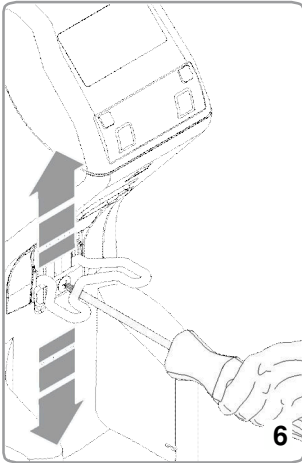
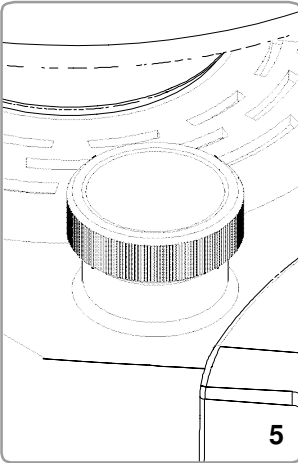
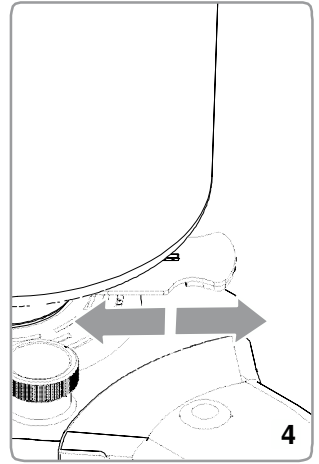
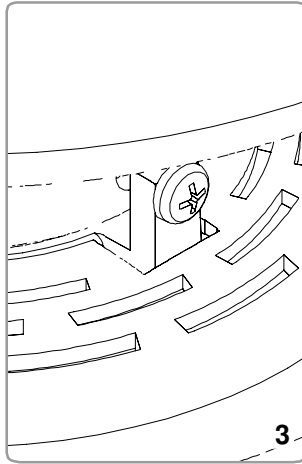
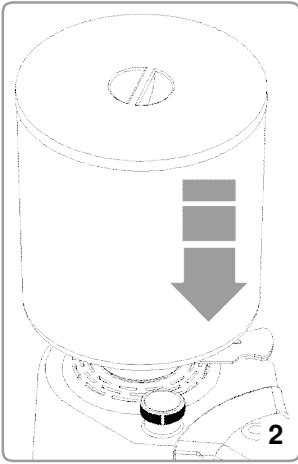

### 3. ВАЖНАЯ ИНФОРМАЦИЯ

Данная инструкция является неотъемлемой частью кофемолки и создана для ее пользователей, а также для обслуживающего персонала. Инструкция содержит важные данные по правильному использованию и необходимому техническому обслуживанию, а также важные рекомендации по технике безопасности.

Инструкция должна всегда находиться вместе с машиной, на протяжении всего срока ее эксплуатации и должна передаваться новым владельцам вместе с кофемолкой. Она отражает настоящие технологические характеристики кофемолки, не должна заменять собой другие инструкции по безопасности. Данная инструкция отражает технические характеристики кофемолки на данный момент и не должна рассматриваться, как вышедшая из употребления по причине внесенных в нее позднее изменений. Производитель оставляет за собой право вносить изменения в данную инструкцию без обязательства изменять предыдущие версии, за исключением особых случаев. Неправильное использование кофемолки, а также использование ее способом, отличным от описанного в данной инструкции, прекращает действие гарантийного соглашения и освобождает производителя от всей ответственности. Кофемолка должна использоваться только взрослыми, ответственными людьми. Данная инструкция должна аккуратно храниться, производитель снимает с себя ответственность за повреждения, нанесенные персоналу, вещам и самой кофемолке в результате неправильного ее использования, также использования ее способом, отличным от описанного в данной инструкции, либо невыполнения описанных здесь инструкций по безопасности или техническому обслуживанию.

### 3.1 СОХРАНЕНИЕ ИНСТРУКЦИИ

Данная инструкция должна всегда быть доступна для персонала, работающего на кофемолке, а также для технических специалистов, занимающихся ее обслуживанием, которые должны получить полную информацию об использовании и технике безопасности.

Данная инструкция должна храниться в чистом, сухом месте, вдалеке от источников тепла. Она должна использоваться таким образом, чтобы никакие ее части не повреждались. Не удаляйте, не вырывайте и не переписывайте какие-либо части инструкции. В случае утери инструкции или ее части, либо для дополнительной информации обращайтесь к местному представителю, либо к производителю.

### 4. МЕРЫ ПРЕДОСТОРОЖНОСТИ И ТЕХНИКА БЕЗОПАСНОСТИ.

Данная кофемолка создана с учетом обоснованных мер предосторожности и техники безопасности, тем не менее, особые условия подключения и / или использования могут привести к непредвиденным ситуациям, не контролируемым установщиком, что требует пошаговой оценки остаточных рисков.

Мы рекомендуем обратить внимание на следующие моменты:

- Всегда с осторожностью обращайтесь с кофемолкой, чтобы избежать риска ее падения.
- Упаковочные материалы (картон, целлофан, полистирол, скрепки и т.д.) могут вас порезать или нанести другой вред, если будут использоваться не по назначению, либо без требуемой осторожности. Храните эти материалы в недосягаемости для детей и людей не отвечающих за свои поступки.

- Символ на оборудовании и упаковке – перечеркнутый мусорный бак – обозначает, что данное оборудование не может утилизироваться как обыкновенный бытовой мусор, а должно доставляться на специализированное предприятие по сбору и переработке электрооборудования. Соблюдая это правило, вы вносите свой вклад в защиту окружающей среды и здоровья людей от негативного влияния.



Вторичная переработка материалов помогает  
сберегать естественные природные ресурсы.

Для более подробной информации о переработке этого продукта вы можете связаться с местными службами, службами по вывозу мусора, либо с компанией, в которой вы купили данное оборудование.

- Перед подключением и настройкой данной кофемолки убедитесь, что прочли и полностью поняли предостережения в этой инструкции.
- Производитель не отвечает за ущерб, причиненный людям и вещам в результате несоблюдения правил, описанных в данной инструкции, касающихся техники безопасности, подключения и использования кофемолки.
- Кабель питания никогда не должен заменяться пользователем оборудования. В случае повреждения выключите кофемолку и вызовите сертифицированного технического специалиста, чтобы он его заменил.
- Если вы приняли решение больше не использовать кофемолку, мы рекомендуем сделать ее не рабочей – выньте вилку из розетки и отрежьте провод.



- Обо всех дефектах и \ или необычной работе кофемолки необходимо немедленно сообщать авторизированной технической службе.
- Перед подключением кофемолки проверьте, что источник питания соответствует характеристикам, написанным на табличке, установленной на кофемолке.
- Если вилка кофемолки не соответствует розетке, замените вилку на подходящую, обратившись к квалифицированному специалисту, который также проверит соответствие электрического питания характеристикам кофемолки.
- Избегайте использование сдвоенных розеток, а также удлинителей.
- Провод заземления обязательно должен быть подключен. Электрическая система должна соответствовать местным требованиям и стандартам.
- Кофемолка должна подключаться только авторизированным, квалифицированным специалистом.
- Проверьте, что во время транспортировки не были повреждены компоненты оборудования. В случае обнаружения дефектов или при подозрениях, прервите установку и обратитесь для замены деталей.

#### 4.1 ПРИМЕНЕНИЕ И ИСПОЛЬЗОВАНИЕ КОФЕМОЛКИ

- Данная кофемолка создана для профессионального использования специально обученными сотрудниками.
- Данная кофемолка должна использоваться только по назначению, а именно – для перемалывания обжаренных кофейных зерен. Любое

другое использование является недопустимым и, таким образом, опасным.

- Производитель не несет ответственности за любой ущерб, причиненный неправильным, ненадлежащим или неразумным использованием данной кофемолки.
- Данное оборудование не должно использоваться детьми, а также людьми с ограниченными физическими, сенсорными и умственными способностями. Также кофемолку не должны использовать люди, не имеющие необходимых, специальных навыков и опыта, за исключением случаев проведения обучения под наблюдением опытного специалиста.
- Никогда не допускайте детей к кофемолке.
- Данная кофемолка не создана для использования в экстремальных погодных условиях, а также при температуре окружающей среды менее  $-5^{\circ}\text{C}$  и выше  $+40^{\circ}\text{C}$ .
- Пользователь должен соблюдать общие правила безопасности, установленные в данной стране, здравый смысл, а также ответственно относиться к периодическому техническому обслуживанию.
- Персонал, занимающийся установкой, техническим обслуживанием, и использованием должен информировать производителя о всех дефектах, износах и повреждениях, которые могут подвергнуть опасности первоначальные свойства безопасности данного оборудования.

- Установщик оборудования должен отвечать за то, что кофемолка работает в удовлетворительных окружающих условиях и не создает угрозы для здоровья и безопасности тех, кто ее использует.
- Ответственность за устанавливаемые на кофемолку запчасти должны брать на себя производители запчастей. Ответственность людей, допущенных к использованию кофемолки, берет на себя покупатель.
- Данная кофемолка создана для периодического использования в течении 24 часов. Все части и компоненты (кроме жерновов) машины гарантируют работу в течении 1000 часов.
- Качественное техническое обслуживание и чистка продлевают срок службы оборудования.

#### 4.2 ОСНОВНЫЕ МЕРЫ ПРЕДОСТОРОЖНОСТИ

- Никогда не дотрагивайтесь до кофемолки влажными или мокрыми руками.
- Никогда не пользуйтесь кофемолкой стоя босиком.
- Никогда не пытайтесь вытащить вилку из розетки дергая за провод либо за саму кофемолку.
- Не используйте кофемолку на открытом воздухе при атмосферных осадках или на солнце.
- Никогда не позволяйте использовать кофемолку детям или людям, не несущим ответственность за свои действия.
- Всегда используйте оборудование на ровной, устойчивой поверхности, способной выдержать его вес.

- Всегда вынимайте вилку из розетки перед чисткой или техническим обслуживанием.
- При чистке не используйте струи воды или чистящего средства.
- При поломке оборудования или неисправности, выключите его и не пытайтесь разбирать.
- Для ремонта обращайтесь только в авторизированный Сервисный Центр и требуйте использования только оригинальных запасных частей.
- Невыполнение вышеуказанных предостережений может повлечь небезопасное использование кофемолки.
- Не оставляйте кофемолку включенной, когда не пользуетесь ею, вынимайте вилку из розетки.
- Не препятствуйте вентиляции и / или отводу тепла из отверстий и прорезей, а также избегайте попадания туда воды и / или жидкостей.
- Никогда, не вставляйте вилки, ложки, либо какие-либо другие инструменты в патрубок для выхода молотого кофе (10) (см. рис.1), а также в бункер для зернового кофе (7) (см. рис 1) - ни при каких условиях.
- Всегда выключайте кофемолку из сети перед тем, как удались засор патрубка подачи молотого кофе.
- Никогда не помещайте кофемолку в воду, либо другие жидкости.
- В случае, если кофемолка остановиться из-за попадания внутрь инородного предмета, немедленно выключите ее и обратитесь в сертифицированный сервисный центр.

## ПРЕДУПРЕЖДЕНИЕ!

Кофемолки, на которых есть надпись: «Электродвигатель с термозащитой» «E.motor with thermal protection», снабжены специальным устройством защиты мотора от перегрева. Если такое устройство сработало, не пытайтесь повторно включить кофемолку – выключите ее из сети и выясните причину срабатывания защиты.

## 5. ОПИСАНИЕ КОФЕМОЛКИ (СМ. РИС.1)

- 1) ЖК дисплей
- 2) Кнопка уменьшения
- 3) Подсвечиваемая кнопка выбора одинарной порции
- 4) Кнопка увеличения
- 5) Подсвечиваемая кнопка выбора двойной порции
- 6) Крышка бункера
- 7) Бункер для зернового кофе
- 8) Заслонка бункера зернового кофе.
- 9) Винт регулировки помола
- 10) Патрубок подачи молотого кофе
- 11) Микровыключатель
- 12) Вилка – для фильтродержателя
- 13) Клавиша включения питания

## 14) Поддон для просыпок

## 6. УСТАНОВКА БУНКЕРА ДЛЯ ЗЕРНОВОГО КОФЕ.

Перед использованием кофемолки необходимо установить бункер для зернового кофе (7).

Установите бункер (7) на место (см. рис. 2) таким образом, чтобы отверстие в бункере совпало с винтом на основании.

Затяните винт (см. рис.3)

## 7. ИНСТРУКЦИЯ ПО ЭКСПЛУАТАЦИИ

### 7.1 ВВЕДЕНИЕ

Данная кофемолка производит дозированные порции молотого кофе, основываясь на времени помола.



Поэтому необходимо перед использованием ее настроить, для начала определив тип кофейной смеси (сильная или легкая обжарка) и настроив величину помола. Затем устанавливается время помола для каждой кнопки порции путем ее взвешивания.

-После включения кофемолки в сеть, закройте задвижку (8) внизу бункера для зернового кофе (7), чтобы перекрыть его (рис.4)

-Снимите крышку (6) с бункера для кофейных зерен (7) и заполните его кофе.

-Включите переключатель (13) в положение «Включено».

-Выдерните задвижку (8), чтобы кофе засыпался в кофемолку.

-Выберите одинарную либо двойную порцию кофе соответствующей кнопкой (3)  или (5) . Установите фильтродержатель на вилку (12) до ограничителя, нажмите вперед, пока он не коснется клавиши (11) и не начнется подача молотого кофе из соответствующего отверстия (10) (см. рис.7). подача кофе прекратиться, как только выйдет запрограммированное время.

## 7.2 НАСТРОЙКА ПОМОЛА

Настраивайте величину помола, используя регулировочный винт (9), поворачивая его по часовой стрелке, чтобы сделать более тонкий помол, либо против часовой стрелки, чтобы сделать помол крупнее. На винте также есть обозначение (см. рис.5).

Данная настройка должна производиться пошагово – необходимо промалывать небольшое количество кофе после изменения помола на каждые два деления. Если повернуть регулятор на целый оборот при выключенном моторе – кофемолка может перестать работать.

## 7.3 РЕГУЛИРОВКА ВЫСОТЫ ВИЛКИ ДЛЯ ФИЛЬТРОДЕРЖАТЕЛЯ (РИС.6)

-Используя крестовую отвертку, ослабьте винт вилки держателя рожка (12). Рекомендуется – не откручивать винт полностью.

-Опустите вилку ниже, либо поднимите вилку, чтобы она соответствовала размерам фильтродержателя .

-Когда будет достигнута требуемая высота, зафиксируйте вилку, затянув винт (12).

- Данная кофемолка снабжена поддерживающим устройством для фильтродержателей.

## 7.4 НАСТРОЙКА.

Индикация дисплея (см. рис.8):

15 – Время помола, установленное для одинарной порции кофе.

16 – Функция непрерывного помола.

17- Время помола, установленное для двойной порции кофе.

18- Визуализация процесса помола одинарной порции.

19- Счетчик одинарных порций кофе.

20- Блокировка экрана (программирования).

21- Визуализация процесса помола двойной порции кофе.

22- Счетчик двойных порций кофе.

### 7.4.1 ВКЛЮЧЕНИЕ КОФЕМОЛКИ





При первом включении кофемолки, она будет работать в режиме, установленном на заводе, при последующем использовании, кофемолка будет работать в том режиме, в котором она была перед последним отключением.

При включении кофемолки, в течении первых 7,5 секунд на экране будет гореть заставка:







## 7.4.2 ПРОГРАММИРОВАНИЕ ДОЗИРОВОК И НАСТРОЙКА ДИСПЛЕЯ.



- При нажатии на кнопку одинарной порции кофе (3) , загорается индикация процесса помола и чашка (18) наполняется по мере наполнения фильтродержателя молотым кофе.
- При нажатии микровыключателя помола (11) на более, чем 0,3 секунды, включается помол и обратный отсчет времени помола.
- После завершения помола, через 1 секунду таймер возвращается с «0» до запрограммированного значения.
- Счетчик одинарных порций увеличивается на 1 .
- При нажатии на кнопку двойной порции кофе (5) , загорается индикация процесса помола и чашки (21) наполняется по мере наполнения фильтродержателя молотым кофе.
- При нажатии микровыключателя помола (11) на более, чем 0,3 секунды, включается помол и обратный отсчет времени помола.
- После завершения помола, через 1 секунду таймер возвращается с «0» до запрограммированного значения.
- Счетчик двойных порций увеличивается на 1 .
- При нажатии на кнопку увеличения (4)  или уменьшения (2) , время помола для выбранной дозировки порции увеличивается, либо уменьшается.

### 7.4.3 АКТИВАЦИЯ РЕЖИМА НЕПРЕРЫВНОГО ПОМОЛА



При нажатии и отпускании двух кнопок (3)  и (5)  активизируется режим непрерывного помола.

Загораются индикации одинарной и двойной порций, а также символ непрерывного помола (16) .



При нажатии микровыключателя помола (11) на более, чем 0,3 секунды, включается непрерывный помол и останавливается только после отпускания микровыключателя (11).

При нажатии на одну из кнопок (3)  или (5)  вы переходите в автоматический режим, где можете выбирать одинарную или двойную порцию.



### 7.4.4 ОБНУЛЕНИЕ СЧЕТЧИКОВ ПОРЦИЙ.

При одновременном нажатии и удерживании, более 5 секунд, сразу на две кнопки (4)  и (2) , счетчики одинарных и двойных порций обнуляются (19-22).

### 7.4.5 БЛОКИРОВКА ДОСТУПА К ФУНКЦИЯМ

При одновременном кратковременном нажатии и отпускании, сразу на две кнопки (4)  и (2) , блокируются все функции, кроме выбора порции и микровыключателя помола.



На дисплее загорается знак блокировки (20) .

После кратковременного нажатия на кнопки (4)  и (2) , все функции активируются.

#### 7.4.6 ДОСТУП К НЕОБНУЛЯЕМЫМ (АБСОЛЮТНЫМ) СЧЕТЧИКАМ

Если на выключенной кофемолке нажать и удерживать кнопку (3) , и одновременно включить кофемолку, на экране появится следующая информация:



- Версия программного обеспечения
- Необнуляемые счетчики одинарных и двойных порций.
- Внизу по центру – время (необнуляемое, в секундах) непрерывного помола.
- В центре – значение яркости экрана, регулируемое кнопками (4)  и (2) .

Чтобы вернуться в рабочий режим, нажмите на кнопку (5) , либо выключите и включите кофемолку с главного выключателя.

## 7.4.7 ВОЗВРАТ К ЗАВОДСКИМ НАСТРОЙКАМ.

Если при нажатой и удерживаемой кнопке (5)  включить кофемолку, ее настройки возвращаются к заводским.

Абсолютные счетчики при этом не обнуляются.

## 8. ЧИСТКА И ТЕХНИЧЕСКОЕ ОБСЛУЖИВАНИЕ.

### ВНИМАНИЕ!

Перед проведением чистки или технического обслуживания, выключите оборудование из сети электропитания.

### ВНИМАНИЕ!

Чтобы отключить оборудование от электропитания, не тяните за кабель или за саму кофемолку.

## 8.1 ЧИСТКА

Чистота является основным требованием правильного функционирования кофемолки с устройством дозирования. Запущенное состояние может негативно сказаться на качестве ссыпания молотого кофе и точности дозирования и помола. Пред чисткой убедитесь, что оборудование выключено из сети. Как минимум раз в неделю – снимите бункер для зернового кофе (7), открутив соответствующий фиксирующий винт рядом с бункером, закрыв задвижку (8) (см. рис. 3 и 4) и с помощью чистой салфетки удалите маслянистый налет от кофейных зерен.

Более того, рекомендуется по - чаще (несколько раз в день) чистить патрубок из которого сыпается молотый кофе, щеткой (либо пылесосом).

Если не предпринимать этих шагов, масло, содержащееся в частичках кофе, становится прогорклым и негативно влияет на вкус и аромат, более того, отсутствие чистоты ухудшает точность дозирования.

Протрите корпус мягкой тряпкой.

## 8.2 ТЕХНИЧЕСКОЕ ОБСЛУЖИВАНИЕ

### ВНИМАНИЕ!

Техническое обслуживание должно производиться только квалифицированными техниками, авторизованными заводом изготовителем.

### ВНИМАНИЕ!

Не проводите кустарные или сомнительные ремонтные работы, не используйте неоригинальные запчасти.

Чтобы обеспечить правильное функционирование оборудования, проверяйте и, при необходимости, меняйте жернова через каждые 350кг (для плоских жерновов).

## 9. УСТРАНЕНИЕ НЕИСПРАВНОСТЕЙ.

Свяжитесь с квалифицированным техническим сервисом.



Nuova Distribution Centre  
LLC 6940Salashan PKWY  
BLDG A  
98248 Ferdale, WA  
☎ +1.360.3662226  
📠 +1.3603664015  
💻 +1.360.3188595  
🌐 [www.nuovasimonelli.it](http://www.nuovasimonelli.it)  
✉ [info@nuovasimonelli.com](mailto:info@nuovasimonelli.com)



Via M. d'Antegiano, 6  
62020 Belforte del Chienti  
Macerata Italy  
+39.0733.9501 ☎  
+39.0733-  
950242 📠  
[www.nuovasimonelli.it](http://www.nuovasimonelli.it) 🌐  
[n.simonelli@nuovasimone](mailto:n.simonelli@nuovasimone)  
lli.it 📠

Graphics and Printing by:  
Type Engineering S.r.l.

La Nuova Simonelli SpA si riserva di apportare tutte  
le modifiche ritenute necessarie.